

# VSTR71BRX

Matériau de l'évier	Inox
Type	Cuve emboutie
Nombre de cuves	1
Code EAN	8017709303037



## Esthétique



Esthétique	Universel	Type d'encastrement	Sous-plan
Série	Mira	Logo	Embouti
Couleur	Laiton	Troué / Prépercé	Non prépercé
Finition	PVD Brossé		

	Type de cuve	Dimensions de la cuve en mm (L x P x H)	Profondeur de la cuve (mm)	Rayon des coins de la cuve (mm)	Trop-plein de la cuve	Position trou d'évacuation de la cuve	Dimensions du trou d'évacuation de la cuve
Cuve	Rayon minimum	710 x 400 x 200	200	15	Oui, à fil	Au mur	3.5" - 90 mm

## Technologie



Caractéristiques du matériau composite	Épaisseur du revêtement, Écologique, Joint pré-monté, Hypoallergénique	Diamètre trou mitigeur	35 mm
Dimensions du produit (mm)	200x750x440 mm	Nombre de crochets	8
Largeur encastrement sous plan (mm)	402*712 mm	Type de crochets	Crochets sous-plan
Mesure du meuble sous-évier	80 cm		

## Accessoires inclus

Accessoires pour  
l'encastrement

Bonde, Siphon avec  
branchement lave-  
vaisselle, Crochets de  
fixation

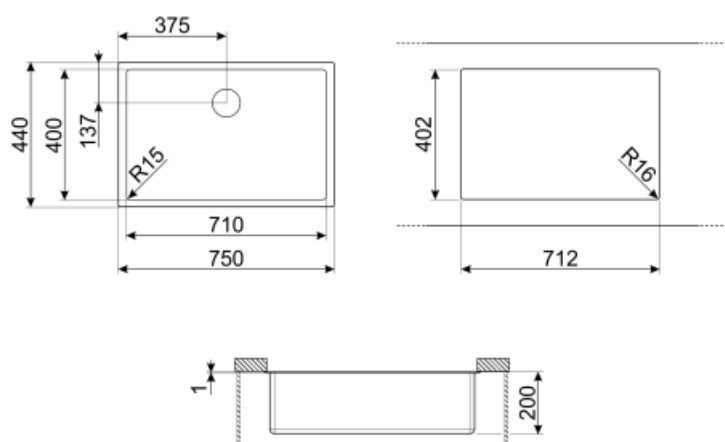

---

## Not included accessories

---



### KITFD050

Broyeur à déchets 0,5 HP Moteur : 1/2 CV Convient à tous les éviers avec sortie des déchets de 3 1/2"



### DB34

Panier en inox pour cuve de 34 x 40 cm



### KITFD100

Broyeur à déchets 1 HP Moteur : 1/2 CV Convient à tous les éviers avec sortie des déchets de 3 1/2"



### 3712

Siphon pour 1 cuve sous-plan avec branchement pour lave-vaisselle



### 3713

Siphon pour 2 cuves sous-plan avec branchement pour lave-vaisselle









### KITFD075

Broyeur à déchets 0,75 HP Moteur : 1/2 CV Convient à tous les éviers avec sortie des déchets de 3 1/2"

---

## Symbols glossary (TT)

---

- |  |  |   |   |
|--|--|---|---|
|  | Dimensions du meuble sous évier : Dimensions du meuble sous évier requises pour l'installation de l'évier.   |  | Indique la profondeur de la cuve.   |
|  | Sous-plan : Mode d'installation de l'évier ou de la table de cuisson directement sous le plan de travail, permettant d'utiliser toute la surface disponible. |  | Facile à nettoyer   |
|  | Épaisseur du revêtement entre 0,2 mm et 2 mm   |  | Les revêtements PVD sont hypoallergéniques et peuvent être utilisés en contact avec les aliments. |
|  | Le processus de fabrication du traitement PVD est 100 % vert et écologique.  |   |   |