

jura®

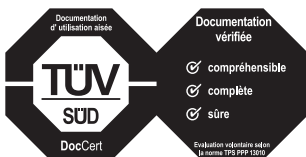

Mode d'emploi JURA F9



Ce mode d'emploi a obtenu le label d'approbation de l'organisme de contrôle technique indépendant allemand, TÜV SÜD, pour la simplicité de son style, son caractère complet et le traitement des aspects de sécurité.



Votre JURA F9

Éléments de commande	4
Remarques importantes	6
Utilisation conforme.....	6
Pour votre sécurité.....	6
1 Préparation et mise en service	10
JURA sur Internet.....	10
Installation de la machine.....	10
Remplissage du récipient à grains.....	10
Première mise en service.....	11
Détermination de la dureté de l'eau.....	14
Raccordement du lait.....	14
Remplissage du réservoir d'eau.....	15
2 Préparation	16
Préparations possibles.....	16
Ristretto, espresso et café.....	17
Deux ristretti, deux espressi et deux cafés.....	18
Latte macchiato, cappuccino et d'autres spécialités de café au lait.....	18
Café moulu.....	19
Adaptation durable de la quantité d'eau à la taille de la tasse.....	20
Réglage du broyeur.....	21
Eau chaude.....	21
3 Fonctionnement quotidien	22
Allumage de la machine.....	22
Entretien quotidien.....	22
Entretien régulier.....	23
Extinction de la machine.....	23
4 Réglages durables en mode de programmation	24
Réglages produits.....	25
Modification des réglages produits.....	26
Remplacement des produits sur l'écran d'accueil.....	27
Modification du nom des produits.....	28
Extinction automatique.....	29
Mode d'économie d'énergie.....	30
Réglages d'entretien.....	31
Réglage de la dureté de l'eau.....	32
Réglages du visuel.....	32
Unité de quantité d'eau.....	33
Rétablissement de la configuration standard.....	33
Langue.....	34
Consultation d'informations.....	35



5	Entretien	36
	Rinçage de la machine	36
	Rinçage du système de lait	37
	Nettoyage du système de lait	37
	Démontage et rinçage de l'écoulement combiné	38
	Mise en place et activation du filtre.....	40
	Remplacement du filtre	41
	Nettoyage de la machine.....	42
	Détartrage de la machine	44
	Détartrage du réservoir d'eau.....	46
	Nettoyage du récipient à grains	46
6	Messages sur le visuel	47
7	Dépannage	48
8	Transport et élimination écologique	50
	Transport / Vidange du système.....	50
	Élimination	50
9	Caractéristiques techniques	51
10	Index	52
11	Contacts JURA / Mentions légales	56

Description des symboles

Mises en garde

 AVERTISSEMENT	Respectez impérativement les informations identifiées par les mentions
 ATTENTION	ATTENTION ou AVERTISSEMENT accompagnées d'un pictogramme. Le mot AVERTISSEMENT signale un risque de blessure grave, le mot ATTENTION signale un risque de blessure légère.
ATTENTION	ATTENTION attire votre attention sur des situations qui risquent d'endommager la machine.

Symboles utilisés

	Demande d'action. Une action vous est demandée.
	Remarques et conseils destinés à faciliter encore l'utilisation de votre JURA F9.
« Espresso »	Affichage

Eléments de commande

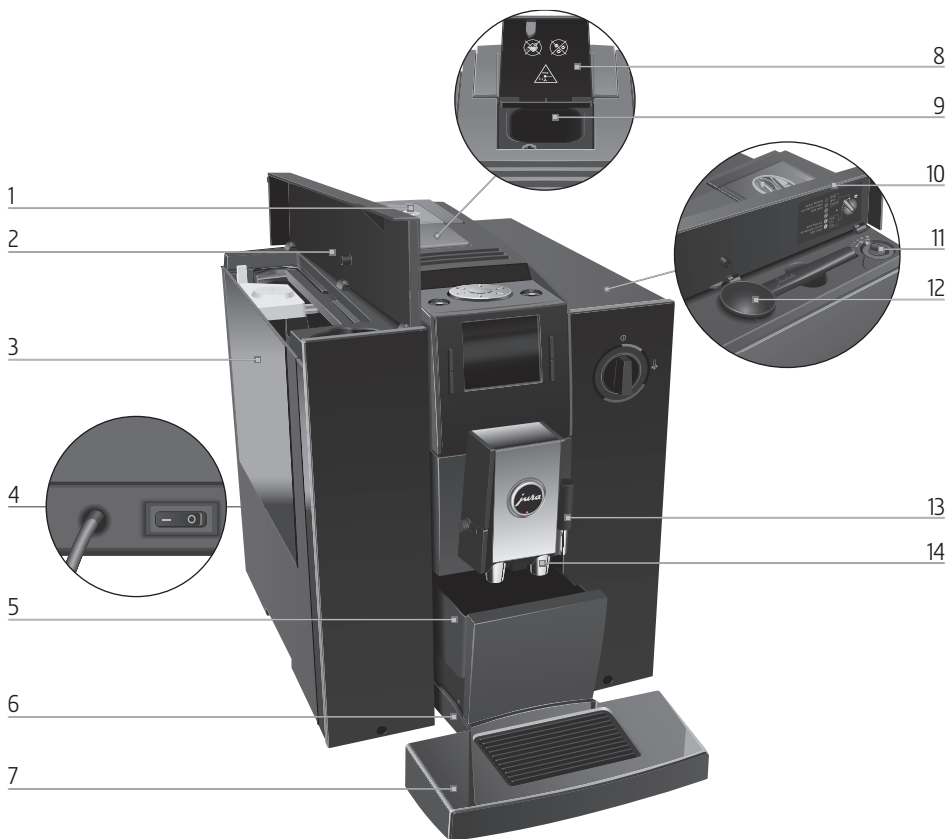



- 1 Récipient à grains avec couvercle protecteur d'arôme
- 2 Couvercle du réservoir d'eau
- 3 Réservoir d'eau
- 4 Interrupteur d'alimentation et câble secteur (arrière de la machine)
- 5 Récipient à marc de café
- 6 Bac d'égouttage
- 7 Plate-forme pour tasses

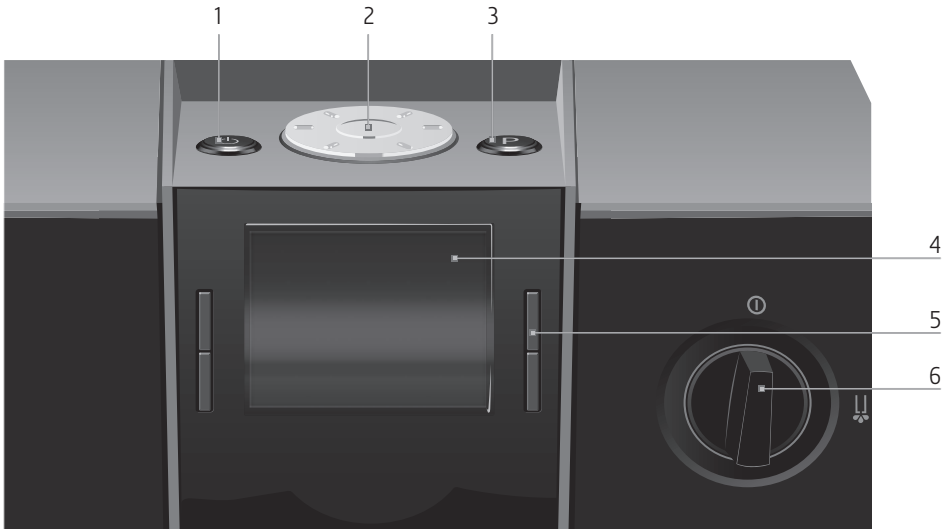

- 8 Couvercle de l'entonnoir de remplissage pour café moulu
- 9 Entonnoir de remplissage pour café moulu
- 10 Couvercle du compartiment à accessoires
- 11 Sélecteur de finesse de mouture
- 12 Doseur pour café moulu
- 13 Ecoulement d'eau chaude
- 14 Ecoulement combiné réglable en hauteur



Face supérieure de la machine

- 1  Touche Marche/Arrêt
- 2  Rotary Switch
- 3  Touche P (Programmation)

Façade

- 4  Visuel
- 5  Touches variables (la fonction des touches varie selon les éléments affichés sur le visuel)
- 6  Sélecteur pour préparation d'eau chaude

Remarques importantes

Utilisation conforme Cette machine a été conçue et construite pour un usage domestique. Elle sert exclusivement à préparer du café et à faire chauffer du lait et de la eau. Toute autre utilisation est considérée comme non conforme. La société JURA Elektroapparate AG décline toute responsabilité relative aux conséquences d'une utilisation non conforme.

Lisez entièrement ce mode d'emploi avant d'utiliser la machine et respectez-le scrupuleusement. Aucune prestation de garantie ne pourra être invoquée pour des dommages ou défauts résultant du non-respect du mode d'emploi. Conservez ce mode d'emploi à proximité de la machine et remettez-le aux utilisateurs suivants.

Pour votre sécurité Lisez attentivement les importantes consignes de sécurité suivantes et respectez-les scrupuleusement.



Voici comment éviter tout risque d'électrocution :

- Ne mettez jamais en service une machine endommagée ou dont le câble secteur est défectueux.
- Si vous remarquez des signes de détérioration, par exemple une odeur de brûlé, débranchez immédiatement la machine du secteur et contactez le service après-vente JURA.
- Si le câble secteur de la machine est endommagé, il doit être réparé soit directement chez JURA, soit dans un centre de service agréé JURA.

- Assurez-vous que la JURA F9 et le câble secteur ne se trouvent pas à proximité d'une surface chaude.
- Assurez-vous que le câble secteur n'est pas coincé ou qu'il ne frotte pas contre des arêtes vives.
- N'ouvrez ou ne réparez jamais la machine vous-même. N'apportez à la machine aucune modification qui ne soit indiquée dans ce mode d'emploi. La machine contient des pièces sous tension. Si vous la ouvrez, vous vous exposez à un danger de mort. Toute réparation doit exclusivement être effectuée par un centre de service agréé JURA, avec des pièces détachées et des accessoires d'origine.
- Pour couper complètement la machine du secteur de manière sécurisée, éteignez d'abord la JURA F9 avec la touche Marche/Arrêt, puis au niveau de l'interrupteur d'alimentation. Débranchez ensuite la fiche secteur de la prise de courant.

Les écoulements présentent des risques de brûlure :

- Installez la machine hors de portée des enfants.
- Ne touchez pas les pièces chaudes. Utilisez les poignées prévues.

Une machine endommagée n'est pas sûre et peut provoquer des blessures ou un incendie. Pour éviter les dommages et donc les risques de blessure et d'incendie :

- Ne laissez jamais le câble secteur pendre de manière lâche. Le câble secteur peut provoquer une chute ou être endommagé.

- Protégez la JURA F9 des intempéries telles que la pluie, le gel et le rayonnement solaire direct.
- Ne plongez pas la JURA F9, le câble secteur ou les raccordements dans la eau.
- Ne mettez pas la JURA F9 ni ses pièces constitutives au lave-vaisselle.
- Avant tous travaux de nettoyage, éteignez la JURA F9 à la aide de la interrupteur d'alimentation. Essuyez la JURA F9 avec un chiffon humide, mais jamais mouillé, et protégez-la des projections d'eau permanentes.
- Branchez la machine uniquement selon la tension secteur indiquée sur la plaque signalétique. La plaque signalétique se trouve en dessous de votre JURA F9. Vous trouverez d'autres caractéristiques techniques dans ce mode d'emploi (voir Chapitre 9 « Caractéristiques techniques »).
- Raccordez la JURA F9 directement à une prise domestique. La utilisation de multiprises ou de rallonges électriques présente un risque de surchauffe.
- Utilisez exclusivement les produits d'entretien JURA d'origine. Les produits non expressément recommandés par JURA peuvent endommager la JURA F9.
- N'utilisez jamais de grains de cafés traités avec des additifs ou caramélisés.
- Remplissez exclusivement le réservoir d'eau avec de la eau fraîche.
- En cas d'absence prolongée, éteignez la machine à la aide de la interrupteur d'alimentation.

- Les enfants ne doivent pas effectuer de travaux de nettoyage et de maintenance sans la surveillance d'une personne responsable.
- Ne laissez pas les enfants jouer avec la machine.
- Maintenez les enfants en dessous de huit ans à distance de la machine ou surveillez-les en permanence.
- Les enfants à partir de huit ans peuvent faire fonctionner la machine sans surveillance uniquement s'ils ont reçu des explications quant à son utilisation sûre. Ils doivent être en mesure d'identifier et de comprendre les risques d'une mauvaise utilisation.

Les personnes, y compris les enfants, qui, en raison de leurs

- capacités physiques, sensorielles ou cognitives, ou
 - de leur inexpérience ou méconnaissance,
- ne sont pas en mesure d'utiliser la machine en toute sécurité, ne sont autorisées à faire fonctionner cette dernière que sous la surveillance ou sur la ordre d'une personne responsable.

Mesures de sécurité relatives à la cartouche filtrante CLARIS Blue :

- Conservez les cartouches filtrantes hors de portée des enfants.
- Stockez les cartouches filtrantes au sec, dans leur emballage fermé.
- Protégez les cartouches filtrantes de la chaleur et du rayonnement solaire direct.
- N'utilisez jamais une cartouche filtrante endommagée.
- N'ouvrez jamais une cartouche filtrante.

1 Préparation et mise en service

JURA sur Internet

Rendez-nous visite sur Internet. Vous pouvez télécharger un **mode d'emploi sommaire** de votre machine sur le site Internet JURA (www.jura.com). Vous y trouverez également des informations intéressantes et actuelles sur votre JURA F9 et tout ce qui concerne le café.

Installation de la machine

Lors de l'installation de votre JURA F9, respectez les consignes suivantes :

- Placez la JURA F9 sur une surface horizontale, insensible à l'eau.
- Choisissez l'emplacement de votre JURA F9 de sorte qu'elle soit à l'abri d'une source de chaleur excessive. Veillez à ce que les fentes d'aération ne soient pas obstruées.

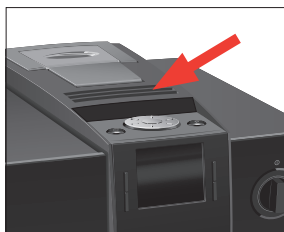

Remplissage du récipient à grains

ATTENTION

Les grains de café traités avec des additifs (par exemple du sucre), le café moulu ou le café lyophilisé endommagent le broyeur.

- ▶ Remplissez le récipient à grains uniquement de grains de café torréfiés non traités.
-
- ▶ Retirez le couvercle protecteur d'arôme.
 - ▶ Retirez les impuretés ou corps étrangers éventuellement présents dans le récipient à grains.
 - ▶ Remplissez le récipient à grains de grains de café et fermez le couvercle protecteur d'arôme.

Première mise en service

Lors de la première mise en service, vous pouvez indiquer si vous souhaitez utiliser votre JURA F9 **avec** ou **sans** cartouche filtrante CLARIS Blue. Nous recommandons d'utiliser la cartouche filtrante lorsque la dureté de l'eau est égale ou supérieure à 10 °dH. Si vous ne connaissez pas la dureté de l'eau utilisée, vous pouvez d'abord la déterminer (voir Chapitre 1 « Préparation et mise en service – Détermination de la dureté de l'eau »).

⚠ AVERTISSEMENT

Risque d'électrocution en cas d'utilisation d'un câble secteur défectueux.

- ▶ Ne mettez jamais en service une machine détériorée ou dont le câble secteur est défectueux.

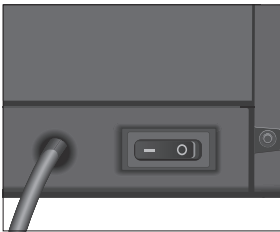

Condition : le récipient à grains est rempli.

- ▶ Branchez la fiche secteur dans une prise de courant.
- ▶ Allumez la JURA F9 à l'aide de l'interrupteur d'alimentation situé à l'arrière de la machine.
- ▶ Appuyez sur la touche Marche/Arrêt pour allumer la JURA F9. Les langues que vous pouvez sélectionner s'affichent.
- ▶ Pour afficher d'autres langues, appuyez sur la touche « > » (en bas à droite).
- ▶ Appuyez sur la touche qui correspond à la langue souhaitée, par exemple « Français ».
 - « Enregistré » apparaît brièvement sur le visuel pour confirmer le réglage.
 - « Mode filtre »
- ▶ Vous devez décider à ce moment si vous souhaitez utiliser votre JURA F9 **avec** ou **sans** cartouche filtrante CLARIS Blue.

Première mise en service avec activation de la cartouche filtrante

ATTENTION

Le lait, l'eau minérale gazeuse ou d'autres liquides peuvent endommager le réservoir d'eau ou la machine.

- ▶ Remplissez le réservoir d'eau uniquement avec de l'eau froide du robinet.

1 Préparation et mise en service



- ▶ Appuyez sur la touche « **Actif** ».
- ▶ Appuyez sur la touche « **Enregistrer** ».
« **Enregistré** » apparaît brièvement sur le visuel.
« **Placez le filtre** »
- ▶ Retirez le réservoir d'eau et rincez-le à l'eau froide.
- ▶ Ouvrez le porte-filtre et mettez la cartouche filtrante en place dans le réservoir d'eau en exerçant une légère pression.
- ▶ Fermez le porte-filtre. Il s'enclenche avec un clic audible.

i L'efficacité du filtre s'épuise au bout de deux mois. Réglez sa durée de vie à l'aide du disque dateur placé sur le porte-filtre, dans le réservoir d'eau.

- ▶ Remplissez le réservoir d'eau avec de l'eau fraîche et remettez-le en place.
- ▶ Appuyez sur la touche « **Suite** ».

« **Tourner ouvrir** »

- ▶ Placez un récipient sous l'écoulement d'eau chaude et l'écoulement combiné.



- ▶ Ouvrez le sélecteur en position

« **Rinçage du filtre** », de l'eau coule de l'écoulement d'eau chaude.

i Vous pouvez interrompre le rinçage du filtre à tout moment. Pour cela, fermez le sélecteur. Ouvrez le sélecteur pour poursuivre le rinçage du filtre.

i L'eau peut présenter une légère coloration. Celle-ci n'est pas nocive pour la santé et n'affecte pas son goût.

Le rinçage du filtre s'arrête automatiquement au bout d'environ 300 ml. « **Tourner fermer** » apparaît sur le visuel.



- ▶ Fermez le sélecteur en position

« **Remplissage du système** », le système se remplit d'eau.

« **Chauffage machine** », la machine chauffe.

« **Rinçage machine** », le rinçage du système commence. Le rinçage s'arrête automatiquement. « **Choisir produit** » apparaît sur le visuel. Votre JURA F9 est prête à l'emploi.

i Les produits que vous pouvez préparer s'affichent sur le visuel.

Première mise en service sans activation de la cartouche filtrante

ATTENTION

Le lait, l'eau minérale gazeuse ou d'autres liquides peuvent endommager le réservoir d'eau ou la machine.



- ▶ Remplissez le réservoir d'eau uniquement avec de l'eau froide du robinet.

- ▶ Appuyez sur la touche « Inactif ».
- ▶ Appuyez sur la touche « Enregistrer ».
- « Enregistré » apparaît brièvement sur le visuel.
- « Dureté de l'eau »

- i** Si vous ne connaissez pas la dureté de l'eau utilisée, vous devez d'abord la déterminer (voir Chapitre 1 « Préparation et mise en service – Détermination de la dureté de l'eau »).

-  ▶ Tournez le Rotary Switch pour modifier le réglage de la dureté de l'eau, par exemple sur « 25 °dH ».
- ▶ Appuyez sur la touche « Enregistrer ».
- « Enregistré » apparaît brièvement sur le visuel.
- « Remplir réservoir d'eau »
- ▶ Retirez le réservoir d'eau et rincez-le à l'eau froide.
- ▶ Remplissez le réservoir d'eau avec de l'eau fraîche et remettez-le en place.
- « Tourner ouvrir »



- ▶ Placez un récipient sous l'écoulement d'eau chaude et l'écoulement combiné.
-  ▶ Ouvrez le sélecteur en position .
- « Remplissage du système », de l'eau coule de l'écoulement d'eau chaude.
- L'opération s'arrête automatiquement. « Tourner fermer » apparaît sur le visuel.

1 Préparation et mise en service

- ▶ Fermez le sélecteur en position ①.
 - « Remplissage du système », le système se remplit d'eau.
 - « Chauffage machine », la machine chauffe.
 - « Rinçage machine », le rinçage du système commence. Le rinçage s'arrête automatiquement.
 - « Choisir produit » apparaît sur le visuel. Votre JURA F9 est prête à l'emploi.

i Les produits que vous pouvez préparer s'affichent sur le visuel.

Détermination de la dureté de l'eau

Vous pouvez déterminer la dureté de l'eau à l'aide de la languette de test Aquadur® fournie.

- ▶ Tenez la languette de test brièvement (1 seconde) sous l'eau courante. Secouez l'eau.
- ▶ Attendez environ 1 minute.
- ▶ Lisez le degré de dureté de l'eau à l'aide de la coloration de la languette de test Aquadur® et de la description figurant sur l'emballage.

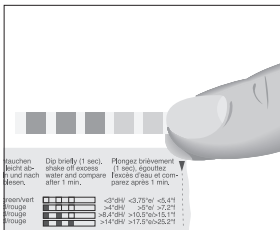

Raccordement du lait

Votre JURA F9 prépare une mousse de lait fine et onctueuse à la consistance parfaite. Pour faire mousser du lait, le critère le plus important est que le lait soit à une température de 4 à 8 °C. C'est pourquoi nous vous recommandons d'utiliser un refroidisseur de lait ou un récipient à lait isolant en inox.

- ▶ Retirez le capuchon protecteur de l'écoulement combiné.



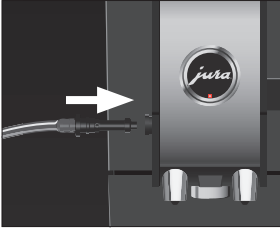

- ▶ Raccordez le tuyau de lait à l'écoulement combiné.
- ▶ Reliez l'autre extrémité du tuyau de lait à un récipient à lait ou plongez-la dans une brique de lait.

Remplissage du réservoir d'eau

L'entretien quotidien de la machine et l'hygiène avec le lait, le café et l'eau sont essentiels pour garantir un résultat toujours parfait dans la tasse. C'est pourquoi vous devez changer l'eau **quotidien**ment.



ATTENTION

Le lait, l'eau minérale gazeuse ou d'autres liquides peuvent endommager le réservoir d'eau ou la machine.

- ▶ Remplissez le réservoir d'eau uniquement avec de l'eau froide du robinet.
- ▶ Ouvrez le couvercle du réservoir d'eau.
- ▶ Retirez le réservoir d'eau et rincez-le à l'eau froide.
- ▶ Remplissez le réservoir d'eau avec de l'eau fraîche et remettez-le en place.
- ▶ Fermez le couvercle du réservoir d'eau.



2 Préparation

- i** Vous pouvez arrêter à tout moment la préparation d'une spécialité de café ou d'eau chaude. Pour ce faire, appuyez sur une touche quelconque (pour une spécialité de café) ou fermez le sélecteur (pour la préparation de l'eau chaude).
- i** Pendant le broyage, vous pouvez sélectionner l'intensité du café des **produits individuels** en tournant le Rotary Switch .
- i** Pendant la préparation, vous pouvez modifier la **quantité d'eau ou de mousse de lait** pré réglée en tournant le Rotary Switch .
- i** Vous pouvez suivre l'avancement de la préparation sur le visuel.

C'est lorsqu'il est chaud que le café est le meilleur. Une tasse en porcelaine froide refroidit et affadit la boisson. C'est pourquoi nous vous recommandons de préchauffer vos tasses. Tout l'arôme du café ne peut se déployer que dans des tasses préchauffées. Vous pouvez vous procurer un chauffe-tasses JURA chez votre revendeur agréé.

En mode de programmation, vous pouvez effectuer des **réglages durables** pour tous les produits (voir Chapitre 4 « Réglages durables en mode de programmation – Modification des réglages produits »).

Préparations possibles

La JURA F9 propose plusieurs possibilités de préparer une spécialité de café, de la mousse de lait ou de l'eau chaude :

- **Préparation à l'aide de l'écran d'accueil** : appuyez simplement sur la touche de préparation correspondant au produit souhaité qui s'affiche sur le visuel (écran d'accueil).
Par défaut, l'écran d'accueil affiche les produits suivants :
 - « Espresso »
 - « Café »
 - « Flat White »
 - « Latte macchiato »
- **Préparation à l'aide du menu tournant (fonction Rotary Selection)** : vous pouvez préparer d'autres produits que ceux affichés sur l'écran d'accueil. Dès que vous tournez le Rotary Switch, des produits supplémentaires s'affichent dans un **menu tournant**.

Tournez le Rotary Switch pour placer le produit souhaité au centre du menu. Pour lancer la préparation, appuyez sur le Rotary Switch ou sur la touche « Préparer ».

Le menu tournant affiche **en plus** les produits suivants :

- « Ristretto »
- « Deux ristretti »
- « Deux espressi »
- « Deux cafés »
- « 1 Special »
- « Cappuccino »
- « Espresso macchiato »
- « Café au lait »
- « Portion de mousse de lait »

- i** Si vous ne lancez pas de préparation, le menu tournant disparaît automatiquement au bout de 10 secondes.
- i** Vous avez la possibilité de remplacer les quatre produits sur l'écran d'accueil par vos favoris personnels (voir Chapitre 4 « Réglages durables en mode de programmation – Remplacement des produits sur l'écran d'accueil »). Veuillez noter que les descriptions figurant dans les chapitres qui suivent se rapportent toujours aux réglages standard.

Ristretto, espresso et café

Exemple : voici comment préparer un café.

Condition : « Choisir produit » est affiché sur le visuel.



- ▶ Placez une tasse sous l'écoulement combiné.
- ▶ Appuyez sur la touche « Café ».
La préparation commence. « Café » et l'intensité du café s'affichent. La quantité d'eau pré-réglée pour le café coule dans la tasse.
La préparation s'arrête automatiquement. « Choisir produit » apparaît sur le visuel.

Deux ristretti, deux espressi et deux cafés



Il existe plusieurs possibilités de préparer **deux** spécialités de café.

- Préparation à l'aide du **menu tournant** :
 - Placez l'un des doubles produits « **Deux ristretti** », « **Deux espressi** » ou « **Deux cafés** » au centre du menu et appuyez sur le Rotary Switch ou sur la touche « **Préparer** ».
- Pendant la préparation d'un produit individuel :
 - Appuyez deux fois sur la touche du produit individuel **dans un délai de 2 secondes** pour lancer la préparation du double produit correspondant.

Exemple : voici comment préparer **deux cafés** (en utilisant le menu tournant).

Condition : l'écran d'accueil s'affiche.

- ▶ Placez deux tasses sous l'écoulement combiné.
- ▶ Tournez le Rotary Switch pour accéder au menu tournant.
- ▶ Tournez le Rotary Switch jusqu'à ce que le produit « **Deux cafés** » se place au centre du menu.
- ▶ Appuyez sur le Rotary Switch pour lancer la préparation.
La préparation du café commence. La quantité d'eau pré-régulée pour le café coule dans les tasses. La préparation s'arrête automatiquement. Votre JURA F9 est de nouveau prête à l'emploi.

Latte macchiato, cappuccino et d'autres spécialités de café au lait



Votre JURA F9 vous prépare un latte macchiato, un cappuccino, un flat white et d'autres spécialités de café au lait par simple pression d'une touche. Lors de cette opération, vous n'avez pas besoin de déplacer le verre ou la tasse.

Exemple : voici comment préparer un latte macchiato.

Condition : « **Choisir produit** » est affiché sur le visuel. Le lait est raccordé à l'écoulement combiné.

- ▶ Placez un verre sous l'écoulement combiné.
 - ▶ Appuyez sur la touche « **Latte macchiato** ».
« **Latte macchiato** », la quantité de mousse de lait pré-régulée coule dans le verre.
- i** Une petite pause suit, pendant laquelle le lait chaud se sépare de la mousse de lait. C'est ainsi que se forment les couches caractéristiques du latte macchiato.

La préparation du café commence. La quantité d'eau pré-régulée pour l'espresso coule dans le verre. La préparation s'arrête automatiquement. « Choisir produit » apparaît sur le visuel.

Pour garantir le bon fonctionnement du système de lait dans l'écoulement combiné, vous devez obligatoirement le nettoyer **quotidiennement** (voir Chapitre 5 « Entretien – Nettoyage du système de lait »).

Café moulu

Vous avez la possibilité d'utiliser une deuxième sorte de café, par exemple un café décaféiné, grâce à l'entonnoir de remplissage pour café moulu.

- i** Ne versez jamais plus de deux doses rases de café moulu.
- i** N'utilisez pas de café moulu trop fin. Le système pourrait se boucher et le café coulerait alors goutte à goutte.
- i** Si vous n'avez pas versé suffisamment de café moulu, « Pas assez de café moulu » s'affiche et la JURA F9 interrompt l'opération.
- i** La spécialité de café souhaitée doit être préparée dans la minute suivant le remplissage du café moulu. Sinon, la JURA F9 interrompt l'opération et se remet en mode prêt à l'emploi.

La préparation de toutes les spécialités de café à partir de café moulu suit toujours le même modèle.

Exemple : voici comment préparer un espresso à partir de café moulu.

Condition : « Choisir produit » est affiché sur le visuel.

- ▶ Placez une tasse à espresso sous l'écoulement de café.
- ▶ Ouvrez le couvercle de l'entonnoir de remplissage pour café moulu.
« Versez du café moulu »
- ▶ Versez une dose rase de café moulu dans l'entonnoir de remplissage.
- ▶ Fermez le couvercle de l'entonnoir de remplissage.
« Choisir produit »



- ▶ Appuyez sur la touche « Espresso ».
La préparation commence. « Espresso », la quantité d'eau préréglée pour l'espresso coule dans la tasse.
La préparation s'arrête automatiquement. « Choisir produit » apparaît sur le visuel.

Adaptation durable de la quantité d'eau à la taille de la tasse

Vous pouvez adapter très simplement et durablement la quantité d'eau de tous les **produits individuels** à la taille de la tasse. Comme dans l'exemple suivant, vous réglez la quantité une fois. Cette quantité coulera pour toutes les préparations qui suivront.

Exemple : voici comment régler **durablement** la quantité d'eau pour un café.

Condition : « Choisir produit » est affiché sur le visuel.



- ▶ Placez une tasse sous l'écoulement combiné.
- ▶ Appuyez sur la touche « Café » et **maintenez-la enfoncée** jusqu'à ce que « Quantité suffisante ? Appuyez sur la touche » apparaisse.
- ▶ Relâchez la touche « Café ».
La préparation commence et le café coule dans la tasse.
- ▶ Appuyez sur une touche quelconque dès qu'il y a assez de café dans la tasse.
La préparation s'arrête. « Enregistré » apparaît brièvement sur le visuel. La quantité d'eau réglée pour un café est durablement mémorisée. « Choisir produit » apparaît sur le visuel.

- i** Vous pouvez modifier ce réglage à tout moment en répétant l'opération.
- i** L'adaptation durable de la quantité à la taille de la tasse fonctionne également pour les produits affichés dans le menu tournant. Pour ce faire, appuyez sur le Rotary Switch  jusqu'à ce que « Quantité suffisante ? Appuyez sur la touche » apparaisse.
- i** Vous pouvez aussi régler durablement la quantité d'eau pour toutes les spécialités de café ainsi que pour l'eau chaude en mode de programmation (voir Chapitre 4 « Réglages durables en mode de programmation – Modification des réglages produits »).

Réglage du broyeur

Vous pouvez adapter le broyeur en continu au degré de torréfaction de votre café.

ATTENTION

Si vous réglez la finesse de mouture avec le broyeur à l'arrêt, vous risquez d'endommager le sélecteur de finesse de mouture.

- ▶ Réglez la finesse de mouture uniquement lorsque le broyeur est en marche.

Vous reconnaîtrez le bon réglage de la finesse de mouture au fait que le café coule de l'écoulement de café de manière régulière. En outre, une délicieuse crème épaisse se forme.

Exemple : voici comment modifier la finesse de mouture **pendant** la préparation d'un espresso.

- ▶ Placez une tasse sous l'écoulement de café.
- ▶ Ouvrez le couvercle du compartiment à accessoires.
- ▶ Appuyez sur la touche « Espresso » pour lancer la préparation.
- ▶ Placez le sélecteur de finesse de mouture dans la position souhaitée **pendant** que le broyeur fonctionne.
La quantité d'eau pré réglée coule dans la tasse. La préparation s'arrête automatiquement.
- ▶ Fermez le couvercle du compartiment à accessoires.

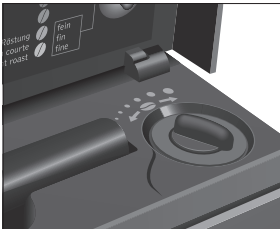



Eau chaude

⚠ ATTENTION

Risque de brûlure par projection d'eau chaude.

- ▶ Evitez le contact direct avec la peau.

Condition : « Choisir produit » est affiché sur le visuel.

- ▶ Placez une tasse sous l'écoulement d'eau chaude.
- ▶ Ouvrez le sélecteur en position .
 - « Eau chaude », la quantité d'eau pré réglée coule dans la tasse. La préparation s'arrête automatiquement.
 - « Tourner fermer »
- ▶ Fermez le sélecteur en position .
 - « Choisir produit » apparaît sur le visuel.



3 Fonctionnement quotidien

Allumage de la machine

L'entretien quotidien de la machine et l'hygiène avec le lait, le café et l'eau sont essentiels pour garantir un résultat toujours parfait dans la tasse. C'est pourquoi vous devez changer l'eau **quotidien**nement.

Condition : votre JURA F9 est allumée à l'aide de l'interrupteur d'alimentation.



- ▶ Placez un récipient sous l'écoulement combiné.
- ▶ Appuyez sur la touche Marche/Arrêt pour allumer la JURA F9.
 - « Bienvenue chez JURA »
 - « Chauffage machine »
 - « Rinçage machine », le rinçage du système commence. Le rinçage s'arrête automatiquement. « Choisir produit » apparaît sur le visuel. Votre JURA F9 est prête à l'emploi.

Entretien quotidien



Pour pouvoir profiter longtemps de votre JURA F9 et garantir en permanence une qualité de café optimale, vous devez l'entretenir quotidiennement.

- ▶ Sortez le bac d'égouttage.
- ▶ Videz le récipient à marc de café et le bac d'égouttage. Rincez-les tous deux à l'eau chaude.
- i** Videz toujours le récipient à marc de café lorsque la machine est **allumée**. C'est la seule façon de réinitialiser le compteur de marc.
 - ▶ Remettez le récipient à marc de café et le bac d'égouttage en place.
 - ▶ Rincez le réservoir d'eau à l'eau claire.
 - ▶ Retirez le tuyau de lait et rincez-le soigneusement sous l'eau courante.
 - ▶ Démontez et rincez l'écoulement combiné (voir Chapitre 5 « Entretien – Démontage et rinçage de l'écoulement combiné »).
 - ▶ Essuyez la surface de la machine avec un chiffon doux (par exemple en microfibre), propre et humide.

Entretien régulier

Effectuez les actions d'entretien suivantes **régulièrement** ou **en fonction des besoins** :

- Pour des raisons d'hygiène, nous vous recommandons de changer régulièrement (tous les 3 mois environ) le tuyau de lait. Vous trouverez des tuyaux de rechange chez votre revendeur agréé (set d'accessoires pour buses JURA d'origine).
- Nettoyez les parois intérieures du réservoir d'eau, avec une brosse par exemple. Vous trouverez d'autres informations relatives au réservoir d'eau dans ce mode d'emploi (voir Chapitre 5 « Entretien – Détartrage du réservoir d'eau »).
- Des résidus de lait et de café peuvent se déposer sur et sous la plate-forme pour tasses. Dans ce cas, nettoyez la plate-forme pour tasses.

Extinction de la machine

Si une spécialité de café a été préparée, le système se rince automatiquement quand vous éteignez votre JURA F9.

Condition : « Choisir produit » est affiché sur le visuel (ou « Rincer Cappuccino » lorsque vous avez préparé du lait).

- ▶ Placez un récipient sous l'écoulement combiné.
- 🔌 ▶ Appuyez sur la touche Marche/Arrêt.
Si du lait a été préparé, un rinçage du système de lait est d'abord effectué (« Rinçage du système de lait »).
« Rinçage machine », le rinçage du système commence. L'opération s'arrête automatiquement. Votre JURA F9 est éteinte.

- i** Lorsque vous éteignez la JURA F9 à l'aide de la touche Marche/Arrêt, la machine consomme un courant en mode veille inférieur à 0,1 W. L'interrupteur d'alimentation permet de couper complètement la machine du secteur.



4 Réglages durables en mode de programmation

Appuyez sur la touche P pour accéder au mode de programmation. En tournant le Rotary Switch et en utilisant les touches variables, vous pouvez naviguer en toute simplicité à travers les rubriques de programme et mémoriser durablement les réglages souhaités. Vous pouvez effectuer les réglages suivants :

Rubrique de programme	Sous-rubrique	Explication
« Statut d'entretien » (« 1/7 » et « 2/7 »)	« Nettoyage », « Remplacer filtre » (seulement lorsque le filtre est activé), « Détartrage » (seulement lorsque le filtre n'est pas activé), « Nettoyer Cappuccino », « Rinçage café », « Rinçage du système de lait »	► Lancez ici le programme d'entretien demandé.
« Réglages produits » (« 3/7 »)	« Mode expert », « Configuration standard »	► Sélectionnez vos réglages pour les spécialités de café ainsi que pour l'eau chaude. ► Rétablissez la configuration standard des produits individuels .
« Réglages machine » (« 4/7 »)	« Langue », « Extinction après », « Economie d'énergie », « Configuration standard »	► Sélectionnez votre langue. ► Réglez au bout de combien de temps la JURA F9 doit s'éteindre automatiquement. ► Sélectionnez un mode d'économie d'énergie. ► Rétablissez la configuration standard de la machine.
« Réglages machine » (« 5/7 »)	« Unités », « Visuel »	► Sélectionnez l'unité de quantité d'eau. ► Modifiez les réglages du visuel.

Rubrique de programme	Sous-rubrique	Explication
« Paramètres d'entretien » (« 6/7 »)	« Mode filtre », « Dureté de l'eau » (seulement lorsque le filtre n'est pas activé), « Rinçage à l'allumage »	<ul style="list-style-type: none"> ▶ Indiquez si vous utilisez votre JURA F9 avec ou sans cartouche filtrante CLARIS Blue. ▶ Réglez la dureté de l'eau. ▶ Modifiez les réglages du rinçage à l'allumage.
« Informations » (« 7/7 »)	« Compteur de préparations », « Compteur d'entretien », « Version »	▶ Obtenez une vue d'ensemble de tous les produits préparés et consultez le nombre de programmes d'entretien effectués.

Réglages produits

Dans la rubrique de programme « Réglages produits » (« 3/7 »), vous pouvez effectuer les réglages suivants :

- « Mode expert »
 - Effectuez des réglages personnels pour toutes les spécialités de café, le lait et l'eau chaude (voir Chapitre 4 « Réglages durables en mode de programmation – Modification des réglages produits »).
 - Remplacez les produits figurant sur l'écran d'accueil par vos favoris (voir Chapitre 4 « Réglages durables en mode de programmation – Remplacement des produits sur l'écran d'accueil »).
 - Modifiez le nom des différents produits (voir Chapitre 4 « Réglages durables en mode de programmation – Modification du nom des produits »).
- « Configuration standard »
 - Rétablissez la configuration standard des réglages pour les produits individuels.

Modification des réglages produits Dans la rubrique de programme « Réglages produits » (« 3/7 ») / « Mode expert », vous pouvez effectuer des réglages personnels pour toutes les spécialités de café ainsi que pour l'eau chaude. Vous pouvez effectuer les réglages suivants de manière durable :

Produit	Intensité du café	Quantité	Autres réglages
Ristretto, Espresso, Café, Café spécial	8 niveaux	Quantité de café : 25 ml – 240 ml	Température (normale, élevée), nom du produit
Deux ristretti, Deux espressi, Deux cafés	–	Quantité de café : la quantité réglée pour le produit individuel est doublée.	Température (comme pour le produit indivi- duel), nom du produit
Cappuccino, Latte macchiato, Espresso macchiato, Café au lait, Flat white	8 niveaux	Quantité de café : 25 ml – 240 ml Mousse de lait : 0 s – 120 s Pause : 0 s – 120 s (pas pour le café au lait et le flat white)	Température (normale, élevée), nom du produit
Portion de mousse de lait	–	Mousse de lait : 0 s – 120 s	Nom du produit
Eau chaude	–	Eau : 25 ml – 450 ml	Température (basse, normale, élevée), nom du produit

Les réglages durables en mode de programmation suivent toujours le même modèle.

Exemple : voici comment modifier l'intensité du café pour un café.

Condition : « Choisir produit » est affiché sur le visuel.

- P ▶ Appuyez sur la touche P.
« Statut d'entretien » (« 1/7 »)
- ⊙ ▶ Tournez le Rotary Switch jusqu'à ce que « Réglages produits » (« 3/7 ») s'affiche.
- ▶ Appuyez sur la touche « Mode expert ».
« Mode expert »

- i** Sélectionnez ensuite la touche du produit pour lequel vous souhaitez effectuer le réglage. Aucun produit n'est préparé lors de cette opération.
 - ▶ Appuyez sur la touche « > » (en bas à droite) jusqu'à ce que « Café » s'affiche.
 - ▶ Appuyez sur la touche « Café ».
 - ▶ Appuyez sur la touche « Intensité du café ».
-  ▶ Tournez le Rotary Switch pour modifier le réglage de l'intensité du café.
 - ▶ Appuyez sur la touche « Enregistrer ».
- P** ▶ Appuyez sur la touche P pour quitter le mode de programmation.



« Choisir produit »

Remplacement des produits sur l'écran d'accueil

Vous avez la possibilité de remplacer les quatre produits sur l'écran d'accueil par vos favoris personnels.

Exemple : voici comment remplacer « Latte macchiato » sur l'écran d'accueil par « Espresso macchiato ».

Condition : « Choisir produit » est affiché sur le visuel.

- P** ▶ Appuyez sur la touche P.
 - « Statut d'entretien » (« 1/7 »)
-  ▶ Tournez le Rotary Switch jusqu'à ce que « Réglages produits » (« 3/7 ») s'affiche.
 - ▶ Appuyez sur la touche « Mode expert ».
 - ▶ Appuyez plusieurs fois sur la touche « > » (en bas à droite) jusqu'à ce que « Espresso macchiato » s'affiche.
 - ▶ Appuyez sur la touche « Espresso macchiato ».
-  ▶ Appuyez sur la touche « > » (en bas à droite) jusqu'à ce que « Position sous les favoris » s'affiche.
 - ▶ Appuyez sur la touche « Position sous les favoris ».

« Choisir la position »



- ▶ Appuyez sur la touche « Latte macchiato ».
« Choisir la position » / « Remplacer ce produit par un autre ? »
- ▶ Appuyez sur la touche « Oui ».
« Enregistré » apparaît brièvement sur le visuel.
« Espresso macchiato »
- P ▶ Appuyez sur la touche P pour quitter le mode de programmation.
« Choisir produit »

Modification du nom des produits

Dans la rubrique de programme « Réglages produits » / « Mode expert », vous pouvez renommer tous les produits.

Exemple : voici comment modifier le nom du produit « Espresso ».

Condition : « Choisir produit » est affiché sur le visuel.

- P ▶ Appuyez sur la touche P.
« Statut d'entretien » (« 1/7 »)
-  ▶ Tournez le Rotary Switch jusqu'à ce que « Réglages produits » (« 3/7 ») s'affiche.
 - ▶ Appuyez sur la touche « Mode expert ».
« Mode expert »
 - ▶ Appuyez sur la touche « > » (en bas à droite) jusqu'à ce que « Espresso » s'affiche.
 - ▶ Appuyez sur la touche « Espresso ».
« Espresso »
 - ▶ Appuyez sur la touche « > » (en bas à droite) jusqu'à ce que « Nom du produit » s'affiche.
 - ▶ Appuyez sur la touche « Nom du produit ».
Les lettres, chiffres et caractères spéciaux que vous pouvez sélectionner apparaissent sur le visuel.
- i** En appuyant sur la touche « abc/ABC », vous pouvez basculer entre les minuscules et les majuscules.
-  ▶ Tournez le Rotary Switch jusqu'à ce que la lettre souhaitée soit sélectionnée.
-  ▶ Appuyez sur le Rotary Switch pour confirmer la lettre.
 - ▶ Continuez jusqu'à ce que le nouveau nom souhaité pour le produit s'affiche sur le visuel.

i Veuillez noter que la longueur du texte est limitée.



- ▶ Appuyez sur la touche « **Enregistrer** ».
« **Enregistré** » apparaît brièvement sur le visuel.
Le nouveau nom du produit s'affiche.
- P** ▶ Appuyez sur la touche P pour quitter le mode de programmation.
« **Choisir produit** »

Extinction automatique

L'extinction automatique de votre JURA F9 vous permet d'économiser de l'énergie. Lorsque cette fonction est activée, votre JURA F9 s'éteint automatiquement après la dernière opération dès que le temps programmé s'est écoulé.

Vous pouvez régler l'extinction automatique sur 15 minutes, 30 minutes ou de 1 à 9 heures.

Condition : « **Choisir produit** » est affiché sur le visuel.

- P** ▶ Appuyez sur la touche P.
« **Statut d'entretien** » (« **1/7** »)
-  ▶ Tournez le Rotary Switch jusqu'à ce que « **Réglages machine** » (« **4/7** ») s'affiche.
▶ Appuyez sur la touche « **Extinction après** ».
« **Extinction après** »
-  ▶ Tournez le Rotary Switch pour modifier l'heure d'extinction (pas ex. sur « **2 h** »).
▶ Appuyez sur la touche « **Enregistrer** ».
« **Enregistré** » apparaît brièvement sur le visuel.
« **Réglages machine** »
- P** ▶ Appuyez sur la touche P pour quitter le mode de programmation.
« **Choisir produit** »

Mode d'économie d'énergie

Dans la rubrique de programme « Réglages machine » (« 4/7 ») / « Economie d'énergie », vous pouvez régler durablement un mode d'économie d'énergie (Energy Save Mode, E.S.M.®) :

- « Actif »
 - Peu après la dernière préparation, la JURA F9 cesse de chauffer. Après environ 5 minutes, le message « Mode d'économie » s'affiche sur le visuel.
 - Avant de préparer une spécialité de café, une spécialité de café au lait ou de l'eau chaude, la machine doit chauffer.
- « Inactif »
 - Toutes les spécialités de café, les spécialités de café au lait ainsi que de l'eau chaude peuvent être préparées sans temps d'attente.

Exemple : voici comment modifier le mode d'économie d'énergie de « Actif » à « Inactif ».

Condition : « Choisir produit » est affiché sur le visuel.

- P ▶ Appuyez sur la touche P.
« Statut d'entretien » (« 1/7 »)
-  ▶ Tournez le Rotary Switch jusqu'à ce que « Réglages machine » (« 4/7 ») s'affiche.
 - ▶ Appuyez sur la touche « Economie d'énergie ».
« Economie d'énergie »
 - ▶ Appuyez sur la touche « Inactif ».
 - ▶ Appuyez sur la touche « Enregistrer ».
« Enregistré » apparaît brièvement sur le visuel.
« Réglages machine »
- P ▶ Appuyez sur la touche P pour quitter le mode de programmation.
« Choisir produit »

Réglages d'entretien

Dans la rubrique de programme « Paramètres d'entretien » (« 6/7 »), vous pouvez effectuer les réglages suivants :

- « Mode filtre »
 - Activez la cartouche filtrante CLARIS Blue (voir Chapitre 5 « Entretien – Mise en place et activation du filtre »).
- « Dureté de l'eau » (seulement lorsque le filtre n'est pas activé)
 - Si vous n'utilisez pas de cartouche filtrante, vous devez régler la dureté de l'eau (voir Chapitre 4 « Réglages durables en mode de programmation – Réglage de la dureté de l'eau »).
- « Rinçage à l'allumage »
 - « Manuel »: Le rinçage à l'allumage doit être lancé manuellement.
 - « Automatique »: Le rinçage à l'allumage se lance automatiquement.

Exemple : voici comment définir que le rinçage à l'allumage soit lancé **manuellement**.

Condition : « Choisir produit » est affiché sur le visuel.

- P** ▶ Appuyez sur la touche P.
« Statut d'entretien » (« 1/7 »)
-  ▶ Tournez le Rotary Switch jusqu'à ce que « Paramètres d'entretien » (« 6/7 ») s'affiche.
- ▶ Appuyez sur la touche « Rinçage à l'allumage ».
« Rinçage à l'allumage »
 - ▶ Appuyez sur la touche « Manuel ».
 - ▶ Appuyez sur la touche « Enregistrer ».
« Enregistré » apparaît brièvement sur le visuel.
« Paramètres d'entretien »
- P** ▶ Appuyez sur la touche P pour quitter le mode de programmation.
« Choisir produit »



Réglage de la dureté de l'eau

i Vous ne pouvez pas régler la dureté de l'eau si vous utilisez la cartouche filtrante CLARIS Blue et l'avez activée.

Plus l'eau est dure, plus il faut détartre régulièrement la JURA F9. C'est pourquoi il est important de régler correctement la dureté de l'eau.

La dureté de l'eau peut être réglée en continu de 1 °dH à 30 °dH.



Condition : « Choisir produit » est affiché sur le visuel.

- P** ▶ Appuyez sur la touche P.
« Statut d'entretien » (« 1/7 »)
-  ▶ Tournez le Rotary Switch jusqu'à ce que « Paramètres d'entretien » (« 6/7 ») s'affiche.
 - ▶ Appuyez sur la touche « Dureté de l'eau ».
« Dureté de l'eau »
-  ▶ Tournez le Rotary Switch pour régler la dureté de l'eau.
 - ▶ Appuyez sur la touche « Enregistrer ».
« Enregistré » apparaît brièvement sur le visuel.
« Paramètres d'entretien »
- P** ▶ Appuyez sur la touche P pour quitter le mode de programmation.
« Choisir produit »

Réglages du visuel

Vous pouvez régler la luminosité et le contraste du visuel (pourcentage) dans la rubrique de programme « Réglages machine » (« 5/7 ») / « Visuel ».

Condition : « Choisir produit » est affiché sur le visuel.

- P** ▶ Appuyez sur la touche P.
« Statut d'entretien » (« 1/7 »)
-  ▶ Tournez le Rotary Switch jusqu'à ce que « Réglages machine » (« 5/7 ») s'affiche.
 - ▶ Appuyez sur la touche « Visuel ».
« Visuel »
-  ▶ Tournez le Rotary Switch pour modifier le réglage du visuel.
 - ▶ Appuyez sur la touche « Enregistrer ».
« Enregistré » apparaît brièvement sur le visuel.
« Réglages machine »

- P ▶ Appuyez sur la touche P pour quitter le mode de programmation.
« Choisir produit »

Unité de quantité d'eau

Vous pouvez sélectionner l'unité de quantité d'eau dans la rubrique de programme « Réglages machine » (« 5/7 ») / « Unités ».

Exemple : voici comment modifier l'unité de quantité d'eau de « ml » à « oz ».

Condition : « Choisir produit » est affiché sur le visuel.

- P ▶ Appuyez sur la touche P.
« Statut d'entretien » (« 1/7 »)
-  ▶ Tournez le Rotary Switch jusqu'à ce que « Réglages machine » (« 5/7 ») s'affiche.
▶ Appuyez sur la touche « Unités ».
« Unités »
- ▶ Appuyez sur la touche « oz ».
- ▶ Appuyez sur la touche « Enregistrer ».
« Enregistré » apparaît brièvement sur le visuel.
« Réglages machine »
- P ▶ Appuyez sur la touche P pour quitter le mode de programmation.
« Choisir produit »

Rétablissement de la configuration standard

La configuration standard de la machine peut être rétablie dans la rubrique de programme « Réglages machine » (« 4/7 ») / « Configuration standard » : La configuration standard de **tous les réglages client** (sauf « Filtre » et « Dureté de l'eau ») est rétablie. Ensuite, votre JURA F9 s'éteint.

Condition : « Choisir produit » est affiché sur le visuel.

- P ▶ Appuyez sur la touche P.
« Statut d'entretien » (« 1/7 »)
-  ▶ Tournez le Rotary Switch jusqu'à ce que « Réglages machine » (« 4/7 ») s'affiche.
▶ Appuyez sur la touche « Configuration standard ».
« Configuration standard » / « Souhaitez-vous réinitialiser la machine ? »

- ▶ Appuyez sur la touche « Oui ».
« Enregistré » apparaît brièvement sur le visuel.
Votre JURA F9 est éteinte.

Langue

Dans cette rubrique de programme, vous pouvez régler la langue de votre JURA F9.

Exemple : voici comment modifier la langue de « Français » à « English ».

Condition : « Choisir produit » est affiché sur le visuel.

- P ▶ Appuyez sur la touche P.
« Statut d'entretien » (« 1/7 »)
-  ▶ Tournez le Rotary Switch jusqu'à ce que « Réglages machine » (« 4/7 ») s'affiche.
 - ▶ Appuyez sur la touche « Langue ».
« Langue »
- i** Pour afficher d'autres langues, appuyez sur la touche « > » (en bas à droite).
 - ▶ Appuyez sur la touche « English ».
« Saved » apparaît brièvement sur le visuel
« Machine settings »
- P ▶ Appuyez sur la touche P pour quitter le mode de programmation.
« Please select product »

Consultation d'informations

Dans la rubrique de programme « Informations » (« 7/7 »), vous pouvez consulter les informations suivantes :

- « **Compteur de préparations** » : nombre de spécialités de café, de spécialités de café au lait et de portions d'eau chaude préparées
- « **Compteur d'entretien** » : nombre de programmes d'entretien effectués (nettoyage, détartrage, etc.)
- « **Version** » : version du logiciel

Exemple : voici comment consulter le nombre de spécialités de café préparées.

Condition : « Choisir produit » est affiché sur le visuel.

- P** ▶ Appuyez sur la touche P.
« Statut d'entretien » (« 1/7 »)
-  ▶ Tournez le Rotary Switch jusqu'à ce que « Informations » (« 7/7 ») s'affiche.
▶ Appuyez sur la touche « Compteur de préparations ».
« Compteur de préparations »
- i** Appuyez sur la touche « > » (en bas à droite) pour afficher le nombre d'autres spécialités de café.
- P** ▶ Appuyez sur la touche P pour quitter le mode de programmation.
« Choisir produit »

5 Entretien

Votre JURA F9 dispose des programmes d'entretien intégrés suivants :

- Rinçage de la machine (« Rinçage café »)
- Rinçage du système de lait dans l'écoulement combiné (« Rinçage du système de lait »)
- Nettoyage du système de lait dans l'écoulement combiné (« Nettoyer Cappuccino »)
- Remplacement du filtre (« Remplacer filtre »)
(seulement lorsque le filtre est activé)
- Nettoyage de la machine (« Nettoyage »)
- Détartrage de la machine (« Détartrage »)
(seulement lorsque le filtre n'est pas activé)

i Effectuez le nettoyage, le détartrage, le rinçage du système de lait ou le remplacement du filtre lorsque la machine vous le demande.

i Lorsque vous appuyez sur la touche P, une vue d'ensemble des programmes d'entretien s'affiche (« Statut d'entretien »). La barre indique quel programme d'entretien est demandé. Lorsqu'une barre est totalement rouge, votre JURA F9 demande le programme d'entretien correspondant.

i Pour des raisons d'hygiène, nettoyez **quotidiennement** le système de lait si vous avez préparé du lait.

Rinçage de la machine



Vous pouvez lancer le cycle de rinçage manuellement à tout moment.

Condition : « Choisir produit » est affiché sur le visuel.

▶ Placez un récipient sous l'écoulement combiné.

P ▶ Appuyez sur la touche P.

« Statut d'entretien » (« 1/7 »)



▶ Tournez le Rotary Switch jusqu'à ce que « Statut d'entretien » (« 2/7 ») s'affiche.

- ▶ Appuyez sur la touche « **Rinçage café** » pour lancer le cycle de rinçage.
« **Rinçage machine** », de l'eau coule de l'écoulement combiné.
Le rinçage s'arrête automatiquement. « **Choisir produit** » apparaît sur le visuel.

Rinçage du système de lait



La JURA F9 demande un rinçage du système de lait après chaque préparation de lait.

Condition : « **Rincer Cappuccino** » est affiché sur le visuel.

- ▶ Placez un récipient sous l'écoulement combiné.
- ▶ Appuyez sur le Rotary Switch.
« **Rinçage du système de lait** », de l'eau coule de l'écoulement combiné.
Le rinçage s'arrête automatiquement. Votre JURA F9 est de nouveau prête à l'emploi.

Nettoyage du système de lait

Pour garantir le bon fonctionnement du système de lait dans l'écoulement combiné, vous devez obligatoirement le nettoyer **quotidiennement** si vous avez préparé du lait.

ATTENTION

L'utilisation de détergents inadéquats peut entraîner une détérioration de la machine et la présence de résidus dans l'eau.

- ▶ Utilisez exclusivement les produits d'entretien JURA d'origine.

i Le détergent pour système de lait JURA est disponible chez votre revendeur.

Condition : « **Choisir produit** » est affiché sur le visuel.

- ▶ Appuyez sur la touche P.
« **Statut d'entretien** » (« **1/7** »)
- ▶ Appuyez sur la touche « **Nettoyer Cappuccino** ».
- ▶ Appuyez sur la touche « **Démarrage** ».
- ▶ Appuyez une nouvelle fois sur la touche « **Démarrage** ».
« **Détergent pour Cappuccino** »
- ▶ Retirez le tuyau de lait du récipient à lait ou de la brique de lait.



- ▶ Remplissez un récipient de 250 ml d'eau fraîche et versez-y un bouchon de détergent pour système de lait.
- ▶ Plongez le tuyau de lait dans le récipient.
- ▶ Placez un autre récipient sous l'écoulement combiné.
- ▶ Appuyez sur la touche « Suite ».
« **Nettoyage Cappuccino** », le nettoyage de l'écoulement combiné et du tuyau commence.
« **Eau pour Cappuccino** »
- ▶ Rincez soigneusement le récipient, remplissez-le de 250 ml d'eau fraîche et plongez-y le tuyau de lait.
- ▶ Videz l'autre récipient et replacez-le sous l'écoulement combiné.
- ▶ Appuyez sur la touche « Suite ».
« **Nettoyage Cappuccino** », l'écoulement combiné et le tuyau sont rincés à l'eau fraîche.
L'opération s'arrête automatiquement. « **Nettoyage du système de lait terminé** » apparaît brièvement sur le visuel.
Votre JURA F9 est de nouveau prête à l'emploi.

Démontage et rinçage de l'écoulement combiné

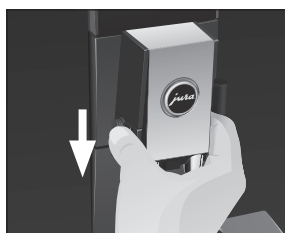
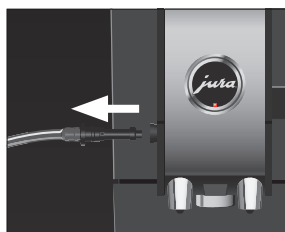

Pour garantir le bon fonctionnement de l'écoulement combiné et pour des raisons d'hygiène, vous devez obligatoirement le démonter et le rincer **quotidiennement** si vous avez préparé du lait.

- ▶ Retirez le tuyau de lait et rincez-le soigneusement sous l'eau courante.
- ▶ Appuyez sur les dispositifs de déblocage et tirez l'écoulement combiné vers le bas.

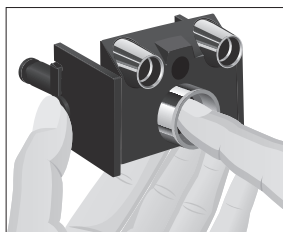

- ▶ Poussez le système de lait vers le bas et retirez-le.

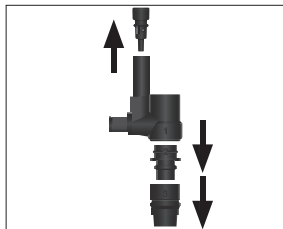

- ▶ Désassemblez le système de lait.
- ▶ Rincez toutes les pièces sous l'eau courante. En présence de résidus de lait très secs, placez d'abord les pièces constitutives dans une solution contenant 250 ml d'eau froide et un bouchon de détergent pour système de lait JURA. Rincez ensuite soigneusement les pièces constitutives.

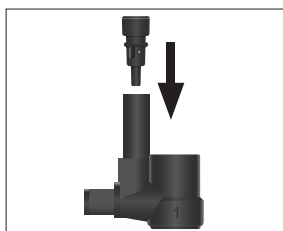

- ▶ Mettez la buse d'aspiration d'air en place.

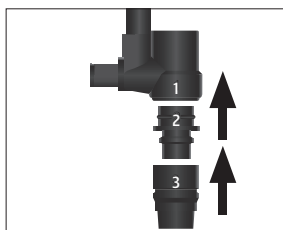

- ▶ Réassemblez le système de lait. Respectez la numérotation figurant sur les pièces constitutives.
- ▶ Réinsérez les pièces constitutives réassemblées dans l'écoulement combiné et enfoncez-les fermement.



- ▶ Montez l'écoulement combiné sur la machine. Il s'enclenche avec un clic audible.

Mise en place et activation du filtre

Vous n'avez plus besoin de détartre votre JURA F9 si vous utilisez la cartouche filtrante CLARIS Blue. Si vous n'avez pas activé la cartouche filtrante au cours de la première mise en service, vous pouvez le faire en suivant la procédure ci-dessous.

- i** Exécutez l'opération de « mise en place du filtre » sans interruption. Vous garantirez ainsi le fonctionnement optimal de votre JURA F9.

Condition : « Choisir produit » est affiché sur le visuel.

- P** ▶ Appuyez sur la touche P.
« Statut d'entretien » (« 1/7 »)
-  ▶ Tournez le Rotary Switch jusqu'à ce que « Paramètres d'entretien » (« 6/7 ») s'affiche.
 - ▶ Appuyez sur la touche « Mode filtre ».
« Mode filtre »
 - ▶ Appuyez sur la touche « Actif ».
 - ▶ Appuyez sur la touche « Enregistrer ».
« Enregistré » apparaît brièvement sur le visuel.
« Placez le filtre »
 - ▶ Retirez le réservoir d'eau et videz-le.
 - ▶ Ouvrez le porte-filtre et mettez la cartouche filtrante en place dans le réservoir d'eau en exerçant une légère pression.
 - ▶ Fermez le porte-filtre. Il s'enclenche avec un clic audible.
- i** L'efficacité du filtre s'épuise au bout de deux mois. Réglez sa durée de vie à l'aide du disque dateur placé sur le porte-filtre, dans le réservoir d'eau.
 - ▶ Remplissez le réservoir d'eau avec de l'eau fraîche et remettez-le en place.
 - ▶ Appuyez sur la touche « Suite ».
« Tourner ouvrir »





- ▶ Placez un récipient sous l'écoulement d'eau chaude.
- ⊖ ▶ Ouvrez le sélecteur en position ↓↓.
« Rinçage du filtre », de l'eau coule de l'écoulement d'eau chaude.
- i Vous pouvez interrompre le rinçage du filtre à tout moment. Pour cela, fermez le sélecteur. Ouvrez le sélecteur pour poursuivre le rinçage du filtre.
- i L'eau peut présenter une légère coloration. Celle-ci n'est pas nocive pour la santé et n'affecte pas son goût.

Le rinçage du filtre s'arrête automatiquement au bout d'environ 300 ml. « Tourner fermer » apparaît sur le visuel.

- ⓘ ▶ Fermez le sélecteur en position ⊙.
« Choisir produit » apparaît sur le visuel. Le filtre est activé.

Remplacement du filtre

- i L'efficacité du filtre s'épuise après le passage de 50 litres d'eau. Votre JURA F9 demande alors le remplacement du filtre.
- i L'efficacité du filtre s'épuise au bout de deux mois. Réglez sa durée de vie à l'aide du disque dateur placé sur le porte-filtre, dans le réservoir d'eau.
- i Si la cartouche filtrante CLARIS Blue n'est pas activée en mode de programmation, aucune demande de remplacement du filtre n'apparaît.
- i Les cartouches filtrantes CLARIS Blue sont disponibles chez votre revendeur.

Condition : « Remplac. du filtre » est affiché sur le visuel.

- P ▶ Appuyez sur la touche P.
« Statut d'entretien » (« 1/7 »)
- ▶ Appuyez sur la touche « Remplacer filtre ».
« Remplacer filtre »
- ▶ Appuyez sur la touche « Démarrage ».
- ▶ Appuyez une nouvelle fois sur la touche « Démarrage ».
« Remplacez le filtre »
- ▶ Retirez le réservoir d'eau et videz-le.
- ▶ Ouvrez le porte-filtre et retirez l'ancienne cartouche filtrante CLARIS Blue.



- ▶ Enfoncez une **nouvelle** cartouche filtrante CLARIS Blue dans le réservoir d'eau en exerçant une légère pression.
- ▶ Fermez le porte-filtre. Il s'enclenche avec un clic audible.
- ▶ Remplissez le réservoir d'eau avec de l'eau fraîche et remettez-le en place.

▶ Placez un récipient sous l'écoulement d'eau chaude.

▶ Appuyez sur la touche « Suite ».

« Tourner ouvrir »



▶ Ouvrez le sélecteur en position .

« Rinçage du filtre », de l'eau coule de l'écoulement d'eau chaude.

i Vous pouvez interrompre le rinçage du filtre à tout moment. Pour cela, fermez le sélecteur. Ouvrez le sélecteur pour poursuivre le rinçage du filtre.

i L'eau peut présenter une légère coloration. Celle-ci n'est pas nocive pour la santé et n'affecte pas son goût.

Le rinçage du filtre s'arrête automatiquement au bout d'environ 300 ml. « Tourner fermer » apparaît sur le visuel.



▶ Fermez le sélecteur en position .

« Choisir produit » apparaît sur le visuel.

Nettoyage de la machine

Après 200 préparations ou 80 rinçages à l'allumage, la JURA F9 demande un nettoyage.

ATTENTION

L'utilisation de détergents inadéquats peut entraîner une détérioration de la machine et la présence de résidus dans l'eau.

- ▶ Utilisez exclusivement les produits d'entretien JURA d'origine.

i Le programme de nettoyage dure environ 20 minutes.

i N'interrompez pas le programme de nettoyage. Cela compromettrait la qualité.

i Les pastilles de nettoyage JURA sont disponibles chez votre revendeur agréé.

Condition : « Nettoyer appareil » est affiché sur le visuel.

- P**
- ▶ Appuyez sur la touche P.
 - « Statut d'entretien » (« 1/7 »)
 - ▶ Appuyez sur la touche « Nettoyage ».
 - « Nettoyage »
 - ▶ Appuyez sur la touche « Démarrage ».
 - ▶ Appuyez une nouvelle fois sur la touche « Démarrage ».
 - « Vider marc »
 - ▶ Videz le bac d'égouttage et le récipient à marc de café, puis remettez-les en place.
 - « Presser Rotary Switch »
 - ▶ Placez un récipient sous l'écoulement combiné.
 - ▶ Appuyez sur le Rotary Switch.
 - « Nettoyage machine », de l'eau coule de l'écoulement combiné.
 - L'opération s'interrompt, « Ajouter pastille ».
 - ▶ Ouvrez le couvercle de l'entonnoir de remplissage pour café moulu.
 - ▶ Ajoutez une pastille de nettoyage JURA dans l'entonnoir de remplissage.
 - ▶ Fermez le couvercle de l'entonnoir de remplissage.
 - « Presser Rotary Switch »
 - ▶ Appuyez sur le Rotary Switch.
 - « Nettoyage machine », de l'eau coule plusieurs fois de l'écoulement combiné.
 - L'opération s'arrête automatiquement.
 - « Vider marc »
 - ▶ Videz le bac d'égouttage et le récipient à marc de café, puis remettez-les en place.
 - « Choisir produit » apparaît sur le visuel. Le nettoyage est terminé.



Détartrage de la machine

La JURA F9 s'entartre au fil de son utilisation et demande automatiquement un détartrage. Le degré d'entartrage dépend de la dureté de votre eau.

- i** Si vous utilisez une cartouche filtrante CLARIS Blue et que celle-ci est activée, aucune demande de détartrage n'apparaît.

⚠ ATTENTION

Le détartrant peut provoquer des irritations en cas de contact avec la peau et les yeux.

- ▶ Evitez le contact direct avec la peau et les yeux.
- ▶ Rincez le détartrant à l'eau claire. En cas de contact avec les yeux, consultez un médecin.

ATTENTION

L'utilisation de détartrants inadéquats peut entraîner une détérioration de la machine et la présence de résidus dans l'eau.

- ▶ Utilisez exclusivement les produits d'entretien JURA d'origine.

ATTENTION

L'interruption du programme de détartrage peut entraîner une détérioration de la machine.

- ▶ Effectuez le détartrage jusqu'à la fin du programme.

ATTENTION

Le contact avec le détartrant peut entraîner une détérioration des surfaces fragiles (marbre par exemple).

- ▶ Éliminez immédiatement les projections.

i Le programme de détartrage dure environ 40 minutes.

i Les tablettes de détartrage JURA sont disponibles chez votre revendeur agréé.

Condition : « **Détartre appareil** » est affiché sur le visuel.

P ▶ Appuyez sur la touche P.

« **Statut d'entretien** » (« 1/7 »)

▶ Appuyez sur la touche « **Détartrage** ».

« **Détartrage** »

▶ Appuyez sur la touche « **Démarrage** ».

▶ Appuyez une nouvelle fois sur la touche « **Démarrage** ».

« **Videz le bac d'égouttage** »

▶ Videz le bac d'égouttage et le récipient à marc de café, puis remettez-les en place.

« **Ajouter produit** »

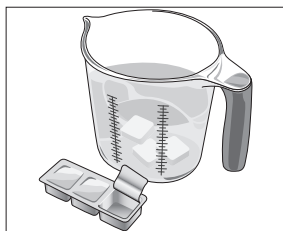

- ▶ Retirez le réservoir d'eau et videz-le.
- ▶ Dissolvez entièrement le contenu d'un blister (3 tablettes de détartrage JURA) dans un récipient contenant 500 ml d'eau tiède. Cela peut prendre quelques minutes.
- ▶ Remplissez le réservoir d'eau vide avec la solution obtenue et remettez-le en place.

« Tourner ouvrir »

- ▶ Placez un récipient sous l'écoulement d'eau chaude et l'écoulement combiné.



- ▶ Ouvrez le sélecteur en position

« Détartrage machine », de l'eau coule plusieurs fois de l'écoulement d'eau chaude.

L'opération s'interrompt, « Tourner fermer ».



- ▶ Fermez le sélecteur en position .

« Détartrage machine », le cycle de détartrage se poursuit. De l'eau coule plusieurs fois de l'écoulement combiné.

L'opération s'interrompt, « Videz le bac d'égouttage ».

- ▶ Videz le bac d'égouttage et le récipient à marc de café, puis remettez-les en place.

« Remplir réservoir d'eau »

- ▶ Videz le récipient et placez-le sous l'écoulement d'eau chaude et l'écoulement combiné.

- ▶ Retirez le réservoir d'eau et rincez-le soigneusement.

- ▶ Remplissez le réservoir d'eau avec de l'eau fraîche et remettez-le en place.

« Tourner ouvrir »



- ▶ Ouvrez le sélecteur en position

« Détartrage machine », le cycle de détartrage se poursuit.

L'opération s'interrompt, « Tourner fermer ».



- ▶ Fermez le sélecteur en position .

« Détartrage machine », le cycle de détartrage se poursuit.

L'opération s'interrompt, « Détartrage machine ».

De l'eau coule de l'écoulement combiné.

« Videz le bac d'égouttage »

- ▶ Videz le bac d'égouttage et le récipient à marc de café, puis remettez-les en place.

« Choisir produit » apparaît sur le visuel. Le détartrage est terminé.

- i** En cas d'interruption imprévue du programme de détartrage, rincez soigneusement le réservoir d'eau.

Détartrage du réservoir d'eau



Le réservoir d'eau peut s'entartrer. Pour garantir le bon fonctionnement de votre machine, vous devez détartrer le réservoir d'eau à intervalle régulier.

- ▶ Retirez le réservoir d'eau.
- ▶ Si vous utilisez une cartouche filtrante CLARIS Blue, retirez-la.
- ▶ Dissolvez 3 tablettes de détartrage JURA dans le réservoir d'eau complètement rempli.
- ▶ Laissez reposer le réservoir d'eau avec la solution de détartrage pendant plusieurs heures (par exemple pendant la nuit).
- ▶ Videz le réservoir d'eau et rincez-le soigneusement.
- ▶ Si vous utilisez une cartouche filtrante CLARIS Blue, remettez-la en place.
- ▶ Remplissez le réservoir d'eau avec de l'eau fraîche et remettez-le en place.

Nettoyage du récipient à grains

Les grains de café peuvent présenter une légère couche grasseuse qui se dépose sur les parois du récipient à grains. Ces résidus peuvent altérer la qualité du café préparé. C'est pourquoi nous vous recommandons de nettoyer le récipient à grains de temps en temps.

Condition : « Remplir récipient à grains » est affiché sur le visuel.

-  ▶ Eteignez la machine à l'aide de la touche Marche/Arrêt.
-  ▶ Eteignez la machine en appuyant sur l'interrupteur d'alimentation.
- ▶ Retirez le couvercle protecteur d'arôme.
- ▶ Nettoyez le récipient à grains à l'aide d'un chiffon sec et doux.
- ▶ Remplissez le récipient à grains de grains de café et fermez le couvercle protecteur d'arôme.

6 Messages sur le visuel

Message	Cause/Conséquence	Mesure
« Remplir réservoir d'eau »	Le réservoir d'eau est vide. Aucune préparation n'est possible.	► Remplissez le réservoir d'eau (voir Chapitre 1 « Préparation et mise en service – Remplissage du réservoir d'eau »).
« Vider marc »	Le récipient à marc de café est plein. Aucune préparation n'est possible.	► Videz le récipient à marc de café et le bac d'égouttage (voir Chapitre 3 « Fonctionnement quotidien – Entretien quotidien »).
« Cuve manque »	Le bac d'égouttage n'est pas correctement installé ou est absent. Aucune préparation n'est possible.	► Mettez le bac d'égouttage en place.
« Remplir récipient à grains »	Le récipient à grains est vide. Aucune préparation n'est possible.	► Remplissez le récipient à grains (voir Chapitre 1 « Préparation et mise en service – Remplissage du récipient à grains »).
« Rincer Cappuccino »	La JURA F9 demande un rinçage du système de lait.	► Effectuez le rinçage du système de lait (voir Chapitre 5 « Entretien – Rinçage du système de lait »).
« Remplac. du filtre »	La cartouche filtrante a perdu son efficacité.	► Remplacez la cartouche filtrante CLARIS Blue (voir Chapitre 5 « Entretien – Remplacement du filtre »).
« Nettoyer appareil »	La JURA F9 demande un nettoyage.	► Effectuez le nettoyage (voir Chapitre 5 « Entretien – Nettoyage de la machine »).
« Detartrer appareil »	La JURA F9 demande un détartrage.	► Effectuez un détartrage (voir Chapitre 5 « Entretien – Détartrage de la machine »).
« Pas assez de café moulu »	Vous n'avez pas versé suffisamment de café moulu, la JURA F9 interrompt l'opération.	► Lors de la préparation suivante, versez plus de café moulu (voir Chapitre 2 « Préparation – Café moulu »).
« Machine trop chaude »	Le système est trop chaud pour démarrer un programme d'entretien.	► Attendez quelques minutes que le système refroidisse ou préparez une spécialité de café ou de l'eau chaude.

7 Dépannage

Problème	Cause/Conséquence	Mesure
Trop peu de mousse est produite lors du moussage du lait ou l'écoulement combiné provoque des éclaboussures de lait.	L'écoulement combiné est encrassé.	<ul style="list-style-type: none"> ▶ Nettoyez le système de lait dans l'écoulement combiné (voir Chapitre 5 « Entretien – Nettoyage du système de lait »). ▶ Démontez et rincez l'écoulement combiné (voir Chapitre 5 « Entretien – Démontage et rinçage de l'écoulement combiné »).
Le café coule goutte à goutte lors de la préparation de café.	Le café ou le café moulu est moulu trop fin et bouche le système. La même cartouche filtrante a peut-être été utilisée plusieurs fois ou la dureté de l'eau n'a pas été réglée correctement en mode de programmation.	<ul style="list-style-type: none"> ▶ Réglez le broyeur sur une mouture plus grossière ou utilisez un café moulu plus grossier (voir Chapitre 2 « Préparation – Réglage du broyeur »). ▶ Effectuez un détartrage (voir Chapitre 5 « Entretien – Détartrage de la machine »).
Il est impossible de régler la dureté de l'eau.	La cartouche filtrante CLARIS Blue est activée.	▶ Désactivez la cartouche filtrante en mode de programmation.
« Remplir réservoir d'eau » s'affiche alors que le réservoir d'eau est plein.	Le flotteur du réservoir d'eau est coincé.	▶ Détartrez le réservoir d'eau (voir Chapitre 5 « Entretien – Détartrage du réservoir d'eau »).
Le broyeur est très bruyant.	Il y a des corps étrangers dans le broyeur.	▶ Contactez le service clients de votre pays (voir Chapitre 11 « Contacts JURA / Mentions légales »).
« Error 2 » ou « Error 5 » s'affiche.	Si la machine a été exposée au froid pendant une longue période, le dispositif de chauffage est bloqué pour des raisons de sécurité.	▶ Réchauffez la machine à température ambiante.

Problème	Cause/Conséquence	Mesure
D'autres messages de type « Error » s'affichent.	–	► Eteignez la JURA F9 à l'aide de l'interrupteur d'alimentation. Contactez le service clients de votre pays (voir Chapitre 11 « Contacts JURA / Mentions légales »).

- i** Si vous n'avez pas réussi à résoudre vos problèmes, contactez le service clients de votre pays (voir Chapitre 11 « Contacts JURA / Mentions légales »).

8 Transport et élimination écologique

Transport / Vidange du système



Conservez l'emballage de la JURA F9. Il vous servira à protéger votre machine en cas de transport.

Pour protéger la JURA F9 du gel pendant le transport, le système doit être vidangé.

Condition : « Choisir produit » est affiché sur le visuel.

- ▶ Retirez le tuyau de lait de l'écoulement combiné.
- ▶ Placez un récipient sous l'écoulement d'eau chaude.
- ☻ ▶ Tournez le Rotary Switch pour accéder au menu tournant.
- ☻ ▶ Tournez le Rotary Switch jusqu'à ce que le produit « Portion de mousse de lait » se place au centre du menu.
- ⏻ ▶ Appuyez sur le Rotary Switch.
« Portion de mousse de lait », de la vapeur chaude s'échappe de l'écoulement combiné.
- ▶ Retirez le réservoir d'eau et videz-le.
- ▶ Tournez le Rotary Switch jusqu'à ce que « Quantité de lait » / « 60 s » s'affiche.
De la vapeur s'échappe de l'écoulement combiné jusqu'à ce que le système soit vide.
« Remplir réservoir d'eau »
- ⏻ ▶ Appuyez sur la touche Marche/Arrêt.
Votre JURA F9 est éteinte.

Elimination

Éliminez les anciennes machines dans le respect de l'environnement.



Les anciennes machines contiennent des matériaux recyclables de valeur qui doivent être récupérés. C'est pourquoi il convient de les éliminer par le biais d'un système de collecte adapté.

9 Caractéristiques techniques

Tension	220–240 V ~, 50 Hz
Puissance	1 450 W
Marque de conformité	CE
Consommation d'énergie « Economie d'énergie » / « Actif »	5 Wh environ
Consommation d'énergie « Economie d'énergie » / « Inactif »	16 Wh environ
Pression de la pompe	statique, maximum 15 bar
Contenance du réservoir d'eau	1,9 l
Contenance du récipient à grains	310 g
Contenance du récipient à marc de café	maximum 15 portions
Longueur du câble	1,1 m environ
Poids	9,8 kg environ
Dimensions (l × h × p)	28,5 × 35,5 × 44,5 cm

Remarque à l'attention du contrôleur (contre-vérification selon DIN VDE 0701-0702) : le point de masse central se trouve en dessous de la machine, juste à côté du raccordement du câble secteur.

10 Index

A

- Adresses 56
- Allumage 22

B

- Bac d'égouttage 4
- Broyeur
 - Réglage du broyeur 21

C

- Câble secteur 4
- Café 17
 - Deux cafés 18
- Café au lait 18
- Café en poudre
 - Café moulu 19
- Café moulu 19
 - Doseur pour café moulu 4
- Cappuccino 18
- Caractéristiques techniques 51
- Cartouche filtrante CLARIS Blue
 - Mise en place et activation 40
 - Remplacement 41
- Classiques 25
- Configuration standard
 - Rétablissement de la configuration standard 33
- Consultation d'informations 35
- Contacts 56
- Couvercle
 - Compartiment à accessoires 4
 - Entonnoir de remplissage pour café moulu 4
 - Réservoir d'eau 4
- Couvercle protecteur d'arôme
 - Récipient à grains avec couvercle protecteur d'arôme 4

D

- Dépannage 48
- Description des symboles 3
- Détartrage
 - Machine 44
 - Réservoir d'eau 46
- Deux produits 18

- Doseur pour café moulu 4
- Double produit 18
- Dureté de l'eau
 - Détermination de la dureté de l'eau 14
 - Réglage de la dureté de l'eau 32

E

- Eau chaude 21
- Écoulement
 - Écoulement combiné réglable en hauteur 4
 - Écoulement d'eau chaude 4
- Écoulement combiné
 - Démontage et rinçage 38
 - Écoulement combiné réglable en hauteur 4
- Écoulement d'eau chaude 4
- Élimination 50
- Entonnoir de remplissage
 - Entonnoir de remplissage pour café moulu 4
- Entretien 36
 - Entretien quotidien 22
 - Entretien régulier 23
- Entretien régulier 23
- Espresso
 - Deux espressi 18
- Espresso 17
- Espresso macchiato 18
- Extinction 23
- Extinction automatique 29

F

- Filtre
 - Mise en place et activation 40
 - Remplacement 41
- Finesse de mouture
 - Sélecteur de finesse de mouture 4
- Flat white 18
- Fonction Rotary Selection 16

H

- Hotline 56

- I**
- Installation
 - Installation de la machine 10
 - Internet 10
 - Interrupteur d'alimentation 4
- J**
- JURA
 - Contacts 56
 - Internet 10
- L**
- Lait
 - Raccordement du lait 14
 - Langue 34
 - Latte macchiato 18
- M**
- Machine
 - Allumage 22
 - Détartrage 44
 - Entretien régulier 23
 - Extinction 23
 - Installation 10
 - Nettoyage 42
 - Rinçage 36
 - Maintenance
 - Entretien régulier 23
 - Menu tournant 16
 - Messages sur le visuel 47
 - Mise en service, première 11
 - Avec activation de la cartouche filtrante 11
 - Sans activation de la cartouche filtrante 13
 - Mode d'emploi sommaire 10
 - Mode de programmation 24
 - Consultation d'informations 35
 - Extinction automatique 29
 - Langue 34
 - Mode d'économie d'énergie 30
 - Modification du nom des produits 28
 - Réglage de la dureté de l'eau 32
 - Réglages d'entretien 31
 - Réglages du visuel 32
 - Réglages produits 25
 - Remplacement des produits sur l'écran d'accueil 27
 - Rétablissement de la configuration standard 33
 - Unité de quantité d'eau 33
- N**
- Nettoyage
 - Machine 42
 - Récipient à grains 46
 - Nettoyage Cappuccino
 - Nettoyage du système de lait 37
- P**
- Plate-forme pour tasses 4
 - Point de masse 51
 - Point de masse central 51
 - Possibilités de préparation 16
 - Pour votre sécurité 6
 - Première mise en service 11
 - Avec activation de la cartouche filtrante 11
 - Sans activation de la cartouche filtrante 13
 - Préparation 16, 18
 - A l'aide du menu tournant 16
 - Café 17
 - Café au lait 18
 - Café moulu 19
 - Cappuccino 18
 - Deux cafés 18
 - Deux espressi 18
 - Deux ristretti 18
 - Deux spécialités de café 18
 - Eau chaude 21
 - Espresso 17
 - Espresso macchiato 18
 - Flat white 18
 - Latte macchiato 18
 - Par simple pression d'une touche 16
 - Ristretto 17

- Préparation d'eau chaude
 - Sélecteur pour préparation d'eau chaude 5
- Problème
 - Dépannage 48

Q

- Quantité d'eau
 - Adaptation durable de la quantité d'eau à la taille de la tasse 20

R

- Récipient à grains
 - Nettoyage 46
 - Récipient à grains avec couvercle protecteur d'arôme 4
 - Remplissage 10
- Récipient à marc de café 4
- Réglages
 - Réglages d'entretien 31
 - Réglages durables en mode de programmation 24
- Réglages d'entretien 31
- Réglages du visuel 32
- Réglages produits 25
 - Modification 26
- Remplissage
 - Réservoir d'eau 15
- Remplissage
 - Récipient à grains 10
- Réservoir d'eau 4
- Réservoir d'eau
 - Détartrage 46
 - Remplissage 15
- Rinçage
 - Machine 36
- Rinçage Cappuccino
 - Rinçage du système de lait 37
- Ristretto 17, 18
 - Deux ristretti 18
- Rotary Switch 5

S

- Sécurité 6
- Sélecteur de finesse de mouture 4
- Sélecteur pour préparation d'eau chaude 5
- Service clients 56
- Site Internet 10
- Système de lait
 - Nettoyage 37
 - Rinçage 37

T

- Téléphone 56
- Touche
 - Touche Marche/Arrêt 5
 - Touche P (Programmation) 5
- Transport 50

U

- Unité de quantité d'eau 33
- Utilisation conforme 6

V

- Vidange du système 50
- Visuel 5
- Visuel, messages 47

11 Contacts JURA / Mentions légales

JURA Elektroapparate AG
 Kaffeeweltstrasse 10
 CH-4626 Niederbuchsiten
 Tél. +41 (0)62 38 98 233

@ Vous trouverez d'autres coordonnées de contact pour votre pays sur la page www.jura.com.

- Directives** Cette machine est conforme aux directives suivantes :
- 2006/95/CE – directive basse tension
 - 2004/108/CE – compatibilité électromagnétique
 - 2009/125/CE – directive sur les produits consommateurs d'énergie
 - 2011/65/EU – directive RoHS

Modifications techniques Sous réserve de modifications techniques. Les illustrations utilisées dans ce mode d'emploi sont stylisées et ne montrent pas les couleurs originales de la machine. Votre JURA F9 peut différer par certains détails.

Vos réactions Votre avis compte pour nous ! Utilisez les options de contact disponibles sur www.jura.com.

Copyright Ce mode d'emploi contient des informations protégées par un copyright. Il est interdit de photocopier ou de traduire ce mode d'emploi dans une langue étrangère sans l'accord écrit préalable de JURA Elektroapparate AG.